



THE 1

# BMW SERII 1.



**18** Najważniejsze cechy



**20** Zestawienia kolorystyczne



**24** Koła i opony / części BMW M Performance

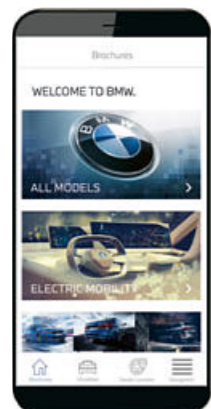

## TWOJA NOWA APLIKACJA.

POBIERZ APLIKACJĘ BMW BROCHURES  
I ODKRYJ RADOŚĆ Z JAZDY!

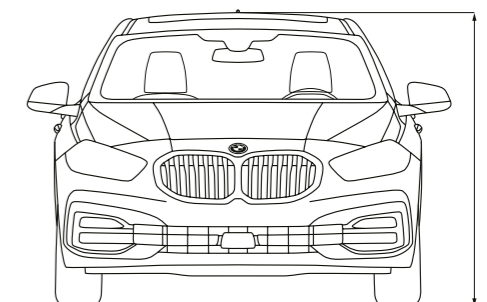

**26** Dane techniczne

A vibrant blue BMW car is parked on a paved street. The car is positioned in the lower right quadrant of the frame, facing towards the left. It features a prominent black kidney grille and sleek headlights. The license plate is white with black text, reading 'M JC 2065'. In the background, there is a building with a bright yellow facade and a large, textured tree trunk. To the left of the tree, there is a potted plant and a decorative black and white geometric pattern on the wall. The scene is set in a sunny, urban environment with lush greenery and a clear blue sky.

PRZYCIĄGA UWAGĘ.  
WYZWALA RADOŚĆ.



ZOSTAWIA WSZYSTKO ZA SOBĄ,  
ZWŁASZCZA NUDE.

KLAROWNE LINIE.  
KLAROWNY PRZEKAZ.





DLA TYCH, KTÓRZY LUBIĄ  
SIEDZIEĆ W 1. KLASIE.



ŁĄCZNOŚĆ  
Z TWOIM  
ŚWIATEM.

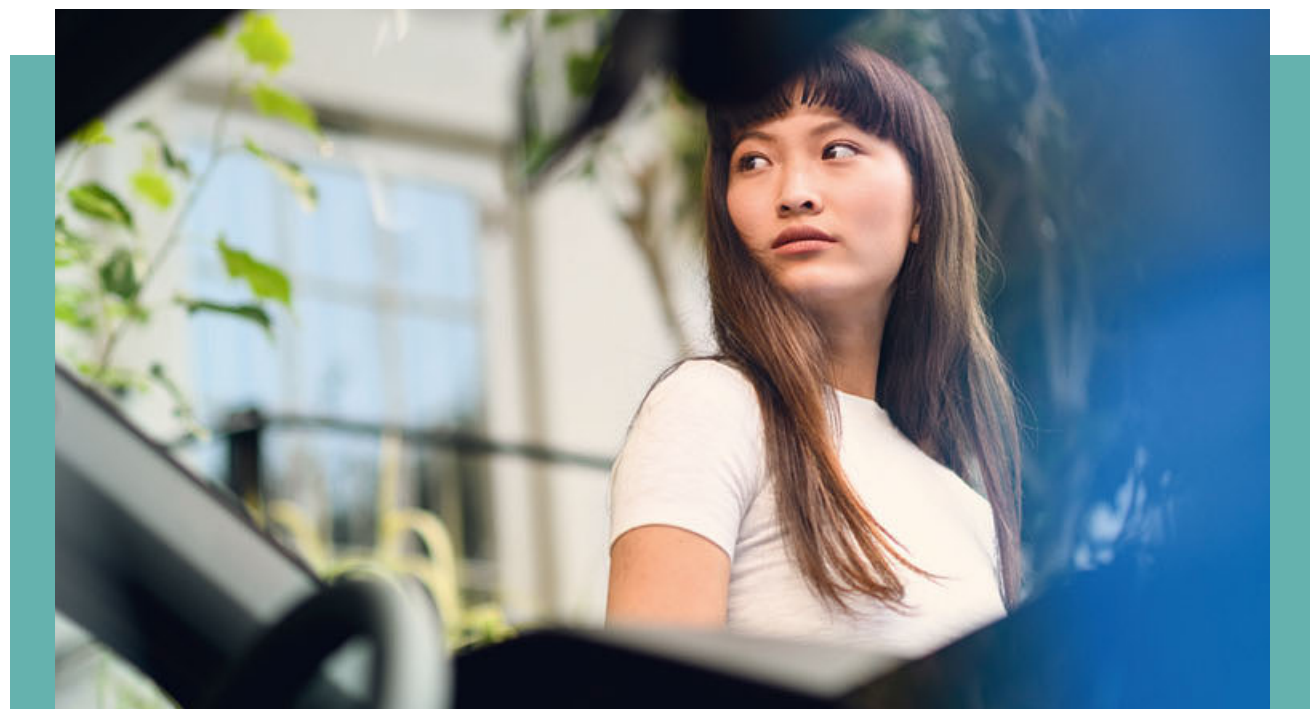



JEŚLI CELEM JEST  
RADOŚĆ Z JAZDY,  
DROGA NIGDY NIE  
JEST ZA DŁUGA.  
BMW SERII 1.



Dowiedz się więcej dzięki nowej aplikacji BMW Brochures dostępnej teraz na smartfony i tablety.

■ wyposażenie standardowe □ wyposażenie dodatkowe



□ Pakiet sportowy M nadaje auto jeszcze bardziej sportowy charakter. Oprócz bardziej drapieżnego wyglądu dzięki wielu detalom na zewnątrz i wewnątrz radość z jazdy gwarantuje też pakiet sportowy M. Na przykład sportowy układ jezdny M i pakiet aerodynamiczny M odczuwalnie zwiększają dynamikę jazdy.



□ Dzięki zintegrowanym zagłówkom, głębokim fotelom i wysokim podparciom bocznym fotele sportowe M\* zapewniają kierowcy i pasażerowi obok lepsze trzymanie boczne również na szybkich zakrętach. Dodatkowo dzięki regulacji szerokości oparcia fotele można indywidualnie dopasować do ciała.



■ Jego uderzający wygląd i detale techniczne sprawiają, że BMW 128ti jest szczególnie sportowym przedstawicielem serii modelowej. Charakterystyczne dla tego modelu elementy stylistyczne idą w parze z silnikiem benzynowym z technologią BMW TwinPower Turbo i blokadą mechanizmu różnicowego na przedniej osi, zapewniając dynamikę jazdy na najwyższym poziomie.



□ Otwarty szklany dach panoramiczny dostarcza świeżego powietrza i zapewnia przyjemną, jasną atmosferę wnętrza, również w stanie zamkniętym. Otwiera i zamyka się automatycznie przyciskiem w kabinie lub kluczykiem i wyposażony jest w przesuwaną podsufitkę, roletę przeciwsłoneczną oraz wiatrochron.



□ BMW Live Cockpit Professional z funkcją nawigacji zawiera wysokiej jakości zespół ekranów obejmujący dotykowy monitor pokładowy o wysokiej rozdzielczości i przekątnej 10,25" oraz w pełni cyfrowy wyświetlacz wskaźników o przekątnej 10,25". System operacyjny BMW 7 obsługuje się wygodnie za pomocą kontrolera iDrive Touch.

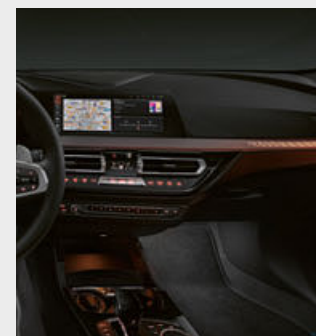

□ Listwy ozdobne Illuminated Boston z akcentem Mesh na desce rozdzielczej i bocznych drzwi.\*



□ Sportowy układ jezdny M obejmuje zawieszenie niższe o ok. 10 mm oraz bardziej sportowe zestrojenie układu.



□ Diodowe reflektory adaptacyjne (światła mijania i drogowe) obejmują diodowe kierunkowskazy i światła skrajne.



□ Sterowanie BMW za pomocą gestów\* umożliwia obsługę określonych funkcji równoległe do kontrolera iDrive Touch.



□ Kluczyk do samochodu? Już go nie potrzebujesz. Dzięki funkcji cyfrowego kluczyka<sup>1</sup>\* masz go na swoim smartfonie i możesz dzielić się nim z przyjaciółmi.

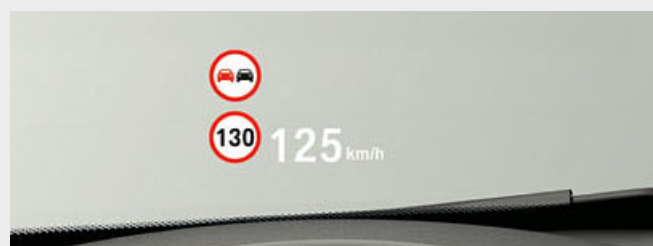

□ Duży pełnokolorowy wyświetlacz BMW Head-Up<sup>2</sup>\* poprzez projekcję optyczną transmituje informacje istotne podczas jazdy w bezpośrednim polu widzenia kierowcy.

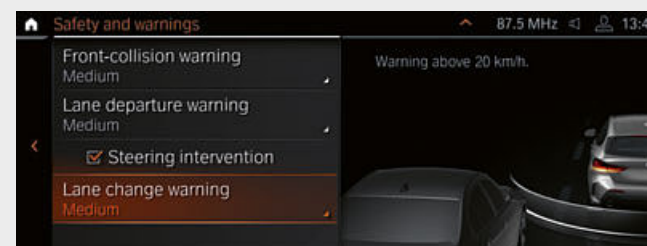

□ System asystujący kierowcy<sup>3</sup>\* obejmuje działające na bazie kamery ostrzeżenie przed kolizją czołową z uruchomieniem hamulców, asystenta ograniczeń prędkości ze wskazaniem ograniczenia prędkości i zakazu wyprzedzania z funkcją przewidywania oraz ostrzeżenie przed zjechaniem z pasa ruchu. Ponadto urządzenia radarowe obejmują ostrzeżenie przed ruchem poprzecznym z tyłu, ostrzeżenie przy zmianie pasa ruchu i ostrzeżenie przed kolizją z tyłu.

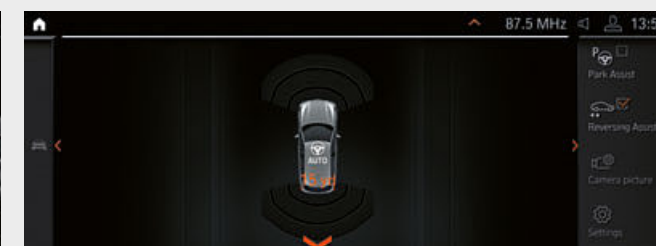

□ Asystent cofania\* zapamiętuje ostatnie 50 m przejechanych do przodu z prędkością do 35 km/h, aby w razie potrzeby umożliwić pokonanie tego odcinka wstecz. Przejmuje przy tym kierowanie, dzięki czemu kierowca może skupić się na monitorowaniu otoczenia pojazdu.

<sup>1</sup> Warunkiem korzystania jest konto BMW ConnectedDrive i kompatybilny smartfon. Dla klientów nieposiadających kompatybilnego smartfona oferowana jest wysokiej jakości karta kluczyk. Więcej informacji na temat funkcji BMW Digital Key, np. kompatybilności Twojego smartfona, można znaleźć na stronie [www.bmw.com/digitalkey](http://www.bmw.com/digitalkey)

<sup>2</sup> Z polaryzacyjnymi okularami przeciwsłonecznymi wskazania wyświetlacza BMW Head-Up widoczne są w ograniczonym zakresie. Wyświetlane elementy zależą od wyposażenia. Wskazania zakładają posiadanie dalszego wyposażenia dodatkowego.

<sup>3</sup> Działanie systemu może być ograniczone w ciemności, we mgle lub przy mocnym świetle z naprzeciwka.

\* Dostępność niektórych elementów wyposażenia i funkcji zależy od wersji silnikowej lub innego wyposażenia dodatkowego. Dostępność może się różnić w zależności od rynku. Szczegółowe informacje o okresach obowiązywania, wyposażeniu standardowym i dodatkowym dostępne są na stronie [www.bmw.pl](http://www.bmw.pl), w cenniku oraz u dealerów BMW.

Dowiedz się więcej dzięki nowej aplikacji BMW Brochures dostępnej teraz na smartfony i tablety.

■ wyposażenie standardowe □ wyposażenie dodatkowe



□ Niemetalizowany 300 biel alpejska<sup>1</sup>



■ Niemetalizowany 668 czarny<sup>2</sup>



□ Metalizowany A96 biel mineralna<sup>2</sup>

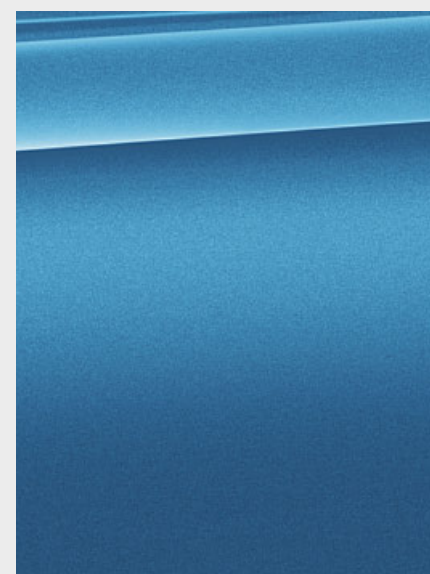

□ Metalizowany C1R błękit śródziemnomorski<sup>2</sup>

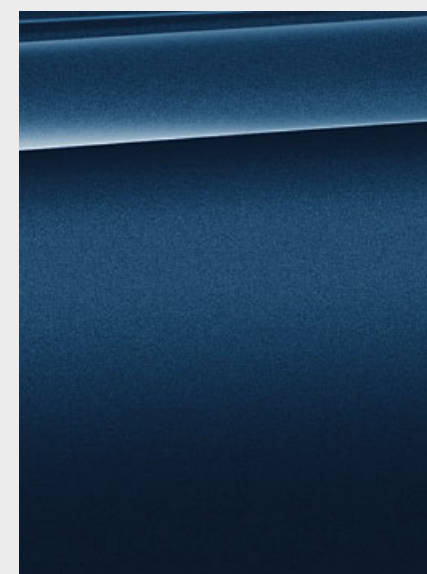

□ Metalizowany C1M niebieski Phytomic<sup>2</sup>

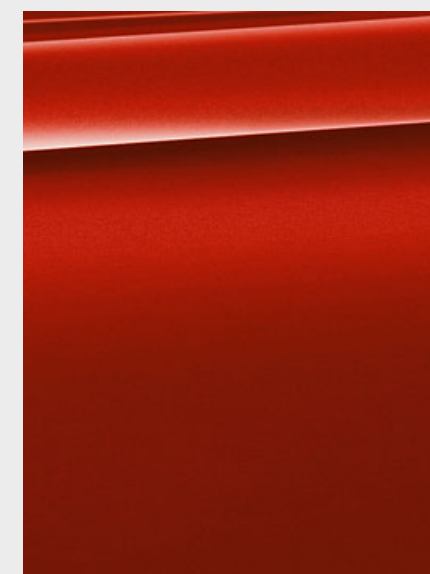

□ Metalizowany A75 czerwień Melbourne<sup>3</sup>



□ Metalizowany A83 srebro lodowcowe<sup>2</sup>

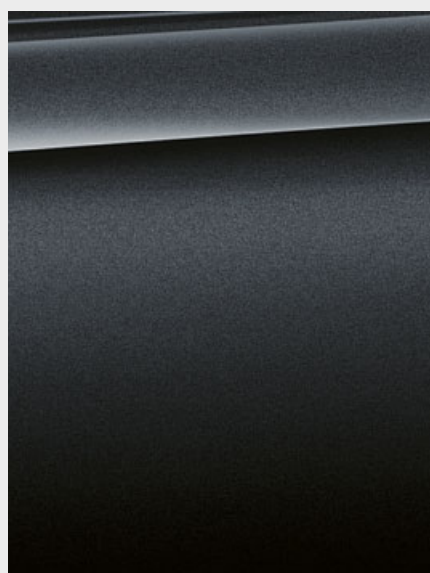

□ Metalizowany B39 szary mineralny<sup>3</sup>

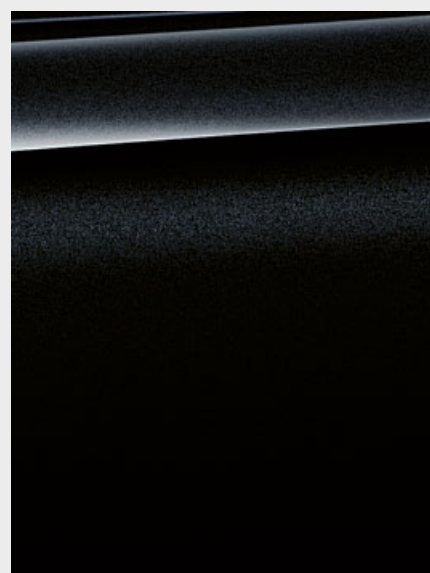

□ Metalizowany 475 szafirowoczarny<sup>3</sup>

## PAKIET SPORTOWY M

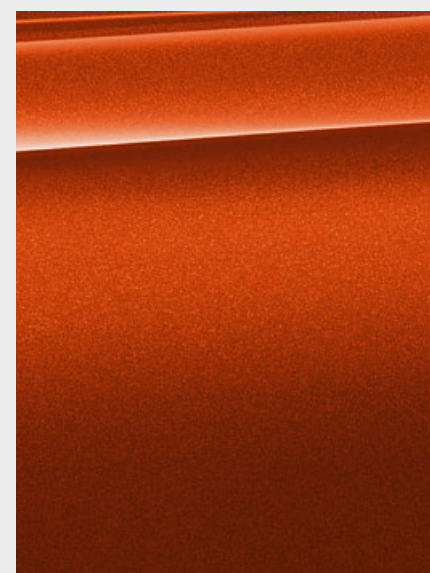

□ Metalizowany C1X pomarańczowy zachód słońca<sup>2</sup>



□ Metalizowany C1D niebieski M Misano metalizowany<sup>4</sup>

## BMW INDIVIDUAL

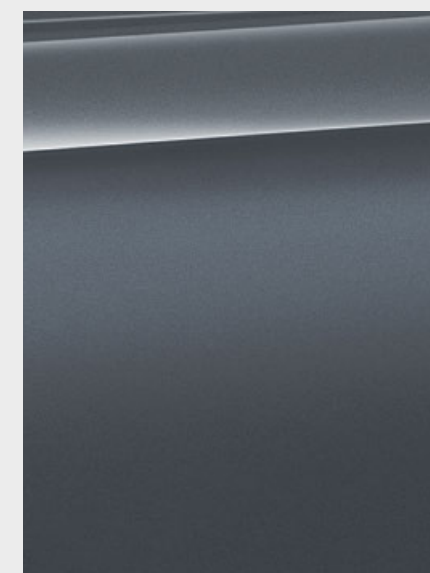

□ BMW Individual C3N Storm Bay, metalizowany<sup>3</sup>

<sup>1</sup> Standard w pakiecie sportowym M i w M135i xDrive.

<sup>2</sup> Opcja niedostępna z pakietem sportowym M i w M135i xDrive.

<sup>3</sup> Opcja także w pakiecie sportowym M i w M135i xDrive.

<sup>4</sup> Tylko w pakiecie sportowym M i w M135i xDrive.

Dowiedz się więcej dzięki nowej aplikacji BMW Brochures dostępnej teraz na smartfony i tablety.

■ wyposażenie standardowe □ wyposażenie dodatkowe

## TKANINA

Dostępność



■ Standard

Tkanina Grid EGAT antracytowa\*

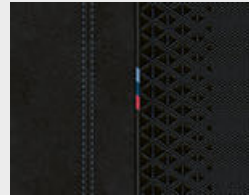

■ Pakiet sportowy M

Tkanina Trigon HLSW alcantara czarna, akcent niebieski\*

## POŁĄCZENIE TKAŃINY I SENSATEKU

Dostępność

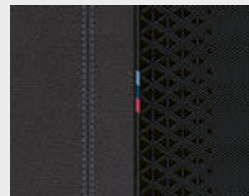

■ Pakiet sportowy M

Tkanina Trigon KKSW Sensatec czarny\*

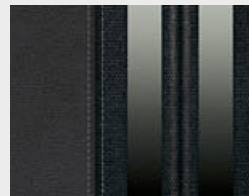

□ Standard  
■ Sport Line

Tkanina i Sensatec KFL1 antracytowa, akcent szary\*

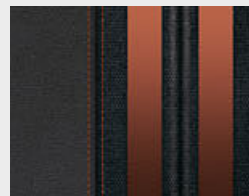

■ Sport Line

Tkanina i Sensatec KFIX antracytowa, akcent pomarańczowy

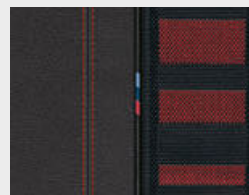

□ Standard  
■ Sport Line

Tkanina i Sensatec KFL3 czarna, akcent czerwony<sup>1,\*</sup>

## SKÓRA

Dostępność



□ Standard  
■ Luxury Line  
□ Sport Line  
□ Pakiet sportowy M

Skóra Dakota perforowana PDSW czarna



□ Pakiet sportowy M

Skóra Dakota perforowana PDN4 czarna, akcent niebieski

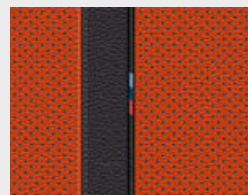

□ Standard  
■ Luxury Line  
□ Sport Line  
□ Pakiet sportowy M

Skóra Dakota PDFM perforowana, czerwona magma, akcent szary\*

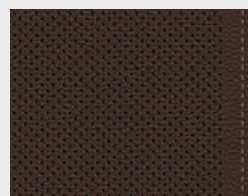

□ Standard  
■ Luxury Line  
□ Sport Line  
□ Pakiet sportowy M

Skóra Dakota PDMY perforowana, mokka\*

## LISTWY OZDOBNE

Dostępność

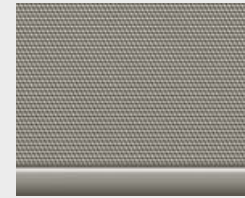

■ Standard

Listwy ozdobne w kolorze matowego kwarcowego srebra ze strukturą\*

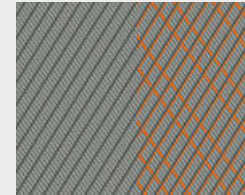

■ Luxury Line  
■ Sport Line  
■ Pakiet sportowy M

Listwy ozdobne Illuminated Boston z akcentem Mesh na desce rozdzielczej i bocznych drzwi



□ Standard  
■ Luxury Line  
■ Sport Line  
■ Pakiet sportowy M

Listwy ozdobne Illuminated Berlin z akcentem High Matte na desce rozdzielczej i bocznych drzwi



□ Standard  
■ Luxury Line  
■ Sport Line  
■ Pakiet sportowy M

Listwy ozdobne Illuminated Nice z akcentem Hexanja na desce rozdzielczej i bocznych drzwi

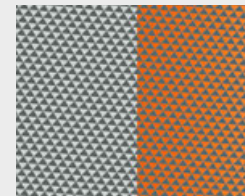

□ Standard  
■ Luxury Line  
■ Sport Line  
■ Pakiet sportowy M

Listwy ozdobne Illuminated Brooklyn z akcentem Triangle na desce rozdzielczej i bocznych drzwi

## PODSUFITKA M

Dostępność

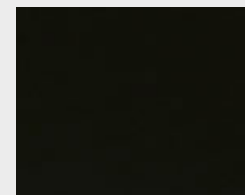

□ Standard  
□ Luxury Line  
□ Sport Line  
■ Pakiet sportowy M

Antracytowa podsufitka M: podsufitka oraz słupki obite są tkaniną w kolorze antracytowym.

<sup>1</sup> Tylko do modelu 128ti. Prosimy pamiętać, że nawet w przypadku użycia zgodnego z przeznaczeniem po pewnym czasie mogą wystąpić zabrudzenia tapicerki, których nie da się usunąć. Może to być spowodowane szczególnie przez farbującą odzież.

Prosimy pamiętać, że kolor wnętrza zależy od wybranego koloru tapicerki.

\*Dostępność niektórych elementów wyposażenia i funkcji zależy od wersji silnikowej lub innego wyposażenia dodatkowego. Dostępność może się różnić w zależności od rynku.

Szczegółowe informacje o okresach obowiązywania, wyposażeniu standardowym i dodatkowym dostępne są na stronie [www.bmw.pl](http://www.bmw.pl), w cenniku oraz u dealerów BMW.

# OBREĆCZE KÓŁ I OPONY.

Dowiedz się więcej dzięki nowej aplikacji BMW Brochures dostępnej teraz na smartfony i tablety.



□ 17-calowe obręcze kół ze stopów lekkich Multi Spoke 546 Reflex Silver metalizowane, frezowane, 7,5J x 17, opony 225/45 R17.\*



□ 17-calowe obręcze kół ze stopów lekkich Multi Spoke 547 Ferric Grey metalizowane, frezowane, 7,5J x 17, opony 225/45 R17.<sup>1</sup>



□ 17-calowe obręcze kół ze stopów lekkich Double Spoke 548 Bicolor Orbit Grey metalizowane, frezowane, 7,5J x 17, opony 225/45 R17.



□ 17-calowe obręcze kół ze stopów lekkich Double Spoke 549 Orbit Grey metalizowane, frezowane, 7,5J x 17, opony 225/45 R17.<sup>2</sup>



□ 17-calowe obręcze kół M ze stopów lekkich Double Spoke 550 M Bicolor Ferric Grey metalizowane, frezowane, 7,5J x 17, opony 225/45 R17.<sup>3</sup>



□ 18-calowe obręcze kół ze stopów lekkich Multi Spoke 488 Bicolor Orbit Grey metalizowane, frezowane, 8J x 18, opony 225/40 R18.\*



□ 18-calowe obręcze kół M ze stopów lekkich V Spoke 554 M Orbit Grey metalizowane, 8J x 18, opony 225/40 R18.<sup>5</sup>



■ 18-calowe obręcze kół M ze stopów lekkich Double Spoke 556 M Bicolor Cerium Grey, matowe, frezowane, z funkcją jazdy awaryjnej, 8J x 18, opony 225/40 R18.<sup>4</sup>



□ 18-calowe obręcze kół M ze stopów lekkich Double Spoke 819 M Bicolor Orbit Grey metalizowane, frezowane, 8J x 18, opony 225/40 R18.<sup>3</sup>



□ 18-calowe obręcze kół M ze stopów lekkich Y Spoke 553 M Bicolor Orbit Grey metalizowane z oponami sportowymi, frezowane, 8J x 18, opony 225/40 R18.<sup>6</sup>\*



□ 19-calowe obręcze kół M ze stopów lekkich Double Spoke 552 M Bicolor Jet Black, frezowane, 8J x 19, opony 235/35 R19.<sup>5</sup>\*



□ 19-calowe obręcze kół M ze stopów lekkich V Spoke 557 M Bicolor Cerium Grey metalizowane, 8J x 19, opony 235/35 R19.<sup>4</sup>

<sup>1</sup> Tylko w połączeniu z Luxury Line.

<sup>2</sup> Tylko w połączeniu ze Sport Line.

<sup>3</sup> Tylko w połączeniu z pakietem sportowym M.

<sup>4</sup> Tylko w M135i xDrive.

<sup>5</sup> Tylko w połączeniu z pakietem sportowym M i w M135i xDrive.

<sup>6</sup> Tylko do modelu 128ti.

\*Dostępność niektórych elementów wyposażenia i funkcji zależy od wersji silnikowej lub innego wyposażenia dodatkowego. Dostępność może się różnić w zależności od rynku. Szczegółowe informacje o okresach obowiązywania, wyposażeniu standardowym i dodatkowym dostępne są na stronie [www.bmw.pl](http://www.bmw.pl), w cenniku oraz u dealerów BMW.

# CZĘŚCI BMW M PERFORMANCE.

Wyposażenie 24 | 25

■ wyposażenie standardowe □ wyposażenie dodatkowe ○ Akcesoria



## M PERFORMANCE PARTS



○ Stylistyka z wymiernym efektem: spoiler dachowy M Performance z poliuretanu w błyszczącym kolorze czarnym stanowi szlachetny, mocny akcent z tyłu samochodu. Jednocześnie przyczynia się do optymalizacji właściwości aerodynamicznych nadwozia. Spoiler doskonale pasuje do stylistyki zewnętrznej samochodu, a na życzenie może być polakierowany w kolorze karoserii.



○ Charakterystyczne lusterka zewnętrzne w nowej, karbonowej stylistyce podkreślają nowoczesny charakter auta i stanowią indywidualny sportowy akcent.



○ Namacalne argumenty: obszycie aksamitem sprawia, że kierownica doskonale leży w dłoniach i zapewnia sportowe uczucie prowadzenia.



○ Mocny, sportowy wygląd: przedni splitter M Performance wykonany w błyszczącym kolorze czarnym zapewnia optymalną aerodynamikę w wyjątkowy ekskluzywny sposób podkreśla ostry wygląd samochodu. Indywidualny styl sportów motorowych dla najbardziej wymagających.



○ Dyfuzor tylny z nowej, karbonowej stylistyce zapewnia jeszcze bardziej nowoczesny wygląd oraz w imponujący sposób podkreśla sportowy wygląd samochodu.



○ Lekkie 19-calowe obręcze kół M Performance ze stopów lekkich Double Spoke 555 M Bicolor Jet Black, matowe, frezowane. Zestaw kompletnych kół letnich RDC.

Odkryj innowacyjne rozwiązania BMW obejmujące elementy zewnętrzne, wyposażenie wnętrza, systemy komunikacyjne i informacyjne oraz transport i wyposażenie bagażnika. Dealer BMW chętnie doradzi Ci w kwestii wyboru oryginalnych akcesoriów BMW i innych

produktów BMW M Performance Parts. Więcej informacji na ten temat można znaleźć na stronie [www.bmw.pl](http://www.bmw.pl)

BMW serii 1		116i	118i	120i	128ti	M135i xDrive	116d	118d	120d 120d xDrive
-------------	--	------	------	------	-------	--------------	------	------	---------------------

Masa									
Masa własna wg WE (xDrive) <sup>1</sup>	kg	1395 [1415]	1365 [1395]	[1465]	[1520]	[(1600)]	1450 [1460]	1480 [1505]	[1525] [(1590)]
Dopuszczalna masa całkowita (xDrive)	kg	1850 [1870]	1845 [1870]	[1920]	[2000]	[(2085)]	1925 [1940]	1950 [1980]	[2000] [(2065)]
Ładowność (xDrive)	kg	530 [530]	555 [550]	[530]	[555]	[(560)]	550 [555]	545 [550]	[550] [(550)]
Dopuszczalna masa przyczepy bez hamulca (xDrive) <sup>2</sup>	kg	695 [705]	680 [695]	[730]	-	-	725 [730]	740 [750]	[750] [(750)]
Dopuszczalna masa przyczepy z hamulcem do nachylenia maks. 12% / maks. 8% (xDrive) <sup>2</sup>	kg	1100/1100 [1100/1100]	1300/1300 [1300/1300]	[1300/1300]	-	-	1300/1300 [1300/1300]	1300/1300 [1300/1300]	[1300/1300] [(1500/1500)]
Pojemność bagażnika	l	380-1200	380-1200	380-1200	380-1200	380-1200	380-1200	380-1200	380-1200

Silnik BMW TwinPower Turbo <sup>3</sup>									
Cylindry / zawory		3/4	3/4	4/4	4/4	4/4	3/4	4/4	4/4
Pojemność	cm <sup>3</sup>	1499	1499	1998	1998	1998	1496	1995	1995
Moc maksymalna przy prędkości obrotowej	kW (KM) przy obr/min	80 (109)/ 4300-6500	100 (136)/ 4500-6500	131 (178) <sup>4</sup> / 5000-5500	195 (265)/ 4750-6500	225 (306)/ 5000-6250	85 (116)/ 4000	110 (150) / 4000	140 (190)/ 4000
Maks. moment obrotowy przy prędkości obrotowej	Nm / obr/min	190/ 1380-3800	220/ 1500-4100	280/ 1350-4200	400/ 1750-4500	450 / 1800-4500	270/ 1750-2250	350/ 1750-2500	400/ 1750-2500

Przeniesienie napędu									
Rodzaj napędu (xDrive)		przedni	przedni	przedni	przedni	(na wszystkie koła)	przedni	przedni	przedni (na wszystkie koła)
Standardowa skrzynia biegów (xDrive)		6-biegowa manualna	6-biegowa manualna	7-stopniowa Steptronic z podwójnym sprzęgłem	8-stopniowa Steptronic	(8-stopniowa sportowa Steptronic)	6-biegowa manualna	6-biegowa manualna	8-stopniowa Steptronic (8-stopniowa Steptronic)

Osiągi									
Prędkość maksymalna (xDrive)	km/h	200 [200]	213	235	250 <sup>5</sup>	250 <sup>5</sup>	200	218	230
Przyspieszenie 0-100 km/h (xDrive)	s	10,6 [10,6]	8,9 [8,8]	7,0	6,1	4,7	10,3 [10,1]	8,5 [8,4]	7,3 (7,0)

Zużycie paliwa <sup>3,4</sup> - Wszystkie silniki spełniają wymogi normy Euro 6									
Cykl mieszany (xDrive)	l/100 km	5,7-6,6	5,7-6,6	6,0-6,9	6,9-7,5	7,3-7,8	4,5-5,3	4,6-5,4	4,9-5,6 (5,1-5,8)
Norma emisji spalin (wg homologacji)		Euro 6d	Euro 6d	Euro 6d	Euro 6d	Euro 6d	Euro 6d	Euro 6d	Euro 6d
Emisja CO <sub>2</sub> w cyklu mieszanym (xDrive)	g/km	129-151	129-151	137-157	157-170	167-178	118-139	120-140	129-147 (134-153)
Pojemność zbiornika paliwa ok.	l	42	42	50	50	50	42	42	50

Koła / opony									
Rozmiar opon		205/55 R16 W	205/55 R16 W	225/45 R17 Y	225/40 R18 Y	225/40 R18 Y	205/55 R16 W	205/55 R16 W	225/45 R17 Y
Rozmiar obręczy kół		7J x 16	7J x 16	7,5J x 17	8J x 18	8J x 18	7J x 16	7J x 16	7,5J x 17
Material		stop lekki	stop lekki	stop lekki	stop lekki	stop lekki	stop lekki	stop lekki	stop lekki

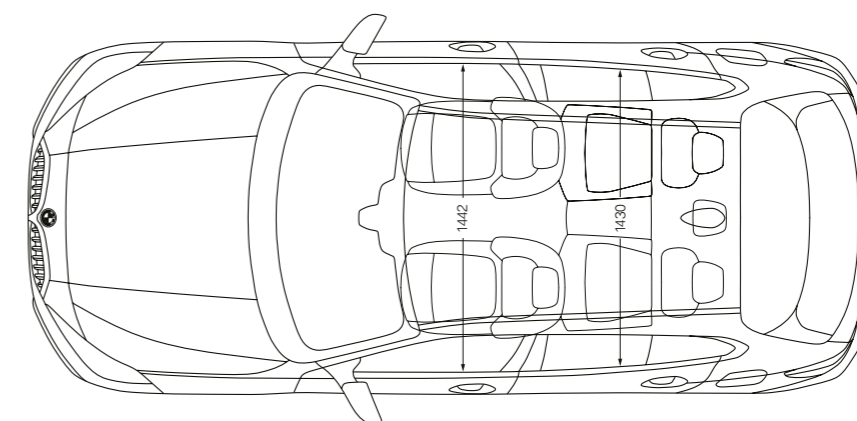
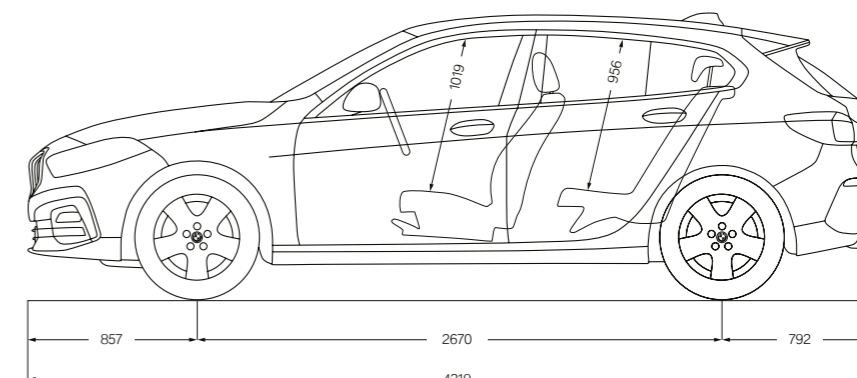
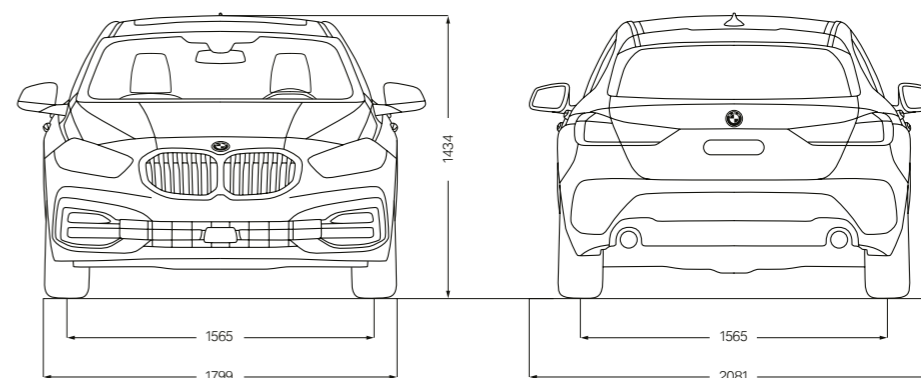

Podane osiągi, zużycie paliwa i emisja CO<sub>2</sub> obowiązują dla samochodów ze standardową skrzynią biegów. Wartości w [ ] dotyczą modeli ze skrzynią Steptronic.

<sup>1</sup> Masa własna wg WE odnosi się do pojazdu z wyposażeniem standardowym bez wyposażenia dodatkowego. Masa własna uwzględnia 90-procentowe napełnienie zbiornika paliwa i 75 kg wagi kierowcy. Wyposażenie dodatkowe może wpływać na masę samochodu, ładowność oraz, w przypadku wpływu na aerodynamikę, na prędkość maksymalną.

<sup>2</sup> Rzeczywista masa całkowita przyczepy nie może przekraczać dopuszczalnej masy przyczepy z uwzględnieniem dopuszczalnego obciążenia haka holowniczego.

<sup>3</sup> Dane dotyczące mocy silników benzynowych odnoszą się do paliwa o liczbie oktanowej 98. Dane dotyczące zużycia odnoszą się do paliwa referencyjnego zgodnie z rozporządzeniem (WE) 715/2007. Dopuszczalne jest stosowanie paliwa bezołowiowego o liczbie oktanowej 91 lub wyższej i zawartości etanolu do 10% (E10). BMW zaleca stosowanie benzyny bezołowiowej o LO 95.

<sup>4</sup> Wskazane dane dotyczące zużycia paliwa, emisji CO<sub>2</sub> i zużycia energii zostały ustalone na podstawie nowej procedury WLTP określonej w Rozporządzeniu (UE) 2017/1151 z dnia 1 czerwca 2017 r. w uzupełnieniu Rozporządzenia (WE) nr 715/2007 Parlamentu Europejskiego i Rady w sprawie homologacji typu pojazdów silnikowych w odniesieniu do emisji zanieczyszczeń pochodzących z lekkich pojazdów pasażerskich i użytkowych oraz w sprawie dostępu do informacji dotyczących naprawy i utrzymania pojazdów w brzmieniu obowiązującym w chwili udzielenia homologacji.

<sup>5</sup> Ograniczona elektronicznie.

<sup>6</sup> W zależności od warunków otoczenia dostępna jest chwilowa moc szczytowa, która może być o ok. 10% wyższa od mocy znamionowej. Czas trwania mocy szczytowej wzrasta wraz ze spadkiem temperatury otoczenia (ok. 5 s przy +25°C, do ok. 40 s przy -20°C).



## TWOJA NOWA APLIKACJA.

POBIERZ APLIKACJĘ BMW BROCHURES I ODKRYJ RADOŚĆ Z JAZDY!

### BMW M135i xDrive:

4-cylindrowy silnik benzynowy BMW TwinPower Turbo, 225 kW (306 KM), 19-calowe obręcze kół M ze stopów lekkich V Spoke 557 M Cerium Grey, matowe, frezowane, lakier metalizowany w kolorze niebieskim M Misano, fotele sportowe M w tapicerce Trigon z tkaniny i alicantary w kolorze czarnym, listwy ozdobne Illuminated Boston.

Przedstawione są tu modele, elementy wyposażenia i możliwości konfiguracji (wyposażenie standardowe i dodatkowe) samochodów dostarczanych przez BMW AG na rynek niemiecki. Zakres wyposażenia i możliwości konfiguracji wyposażenia standardowego i dodatkowego w poszczególnych modelach mogą ulec zmianie po terminie zamknięcia wydania 11.11.2020 r. oraz w innych krajach Unii Europejskiej. Szczegółowych informacji udzielają salony sprzedaży BMW. Zmiany konstrukcji i wyposażenia zastrzeżone. Po zakończeniu fazy użytkowania każdy pojazd może oczywiście zostać poddany recyklingowi lub zutylizowany. Dalsze informacje na temat zwrotu starego samochodu można znaleźć na naszej stronie internetowej [www.bmw.pl/recycling](http://www.bmw.pl/recycling)

© BMW AG, Monachium / Niemcy. Przedruk, również we fragmentach, tylko za pisemną zgodą BMW AG, Monachium.